

Elewacja zachodnia 1:50

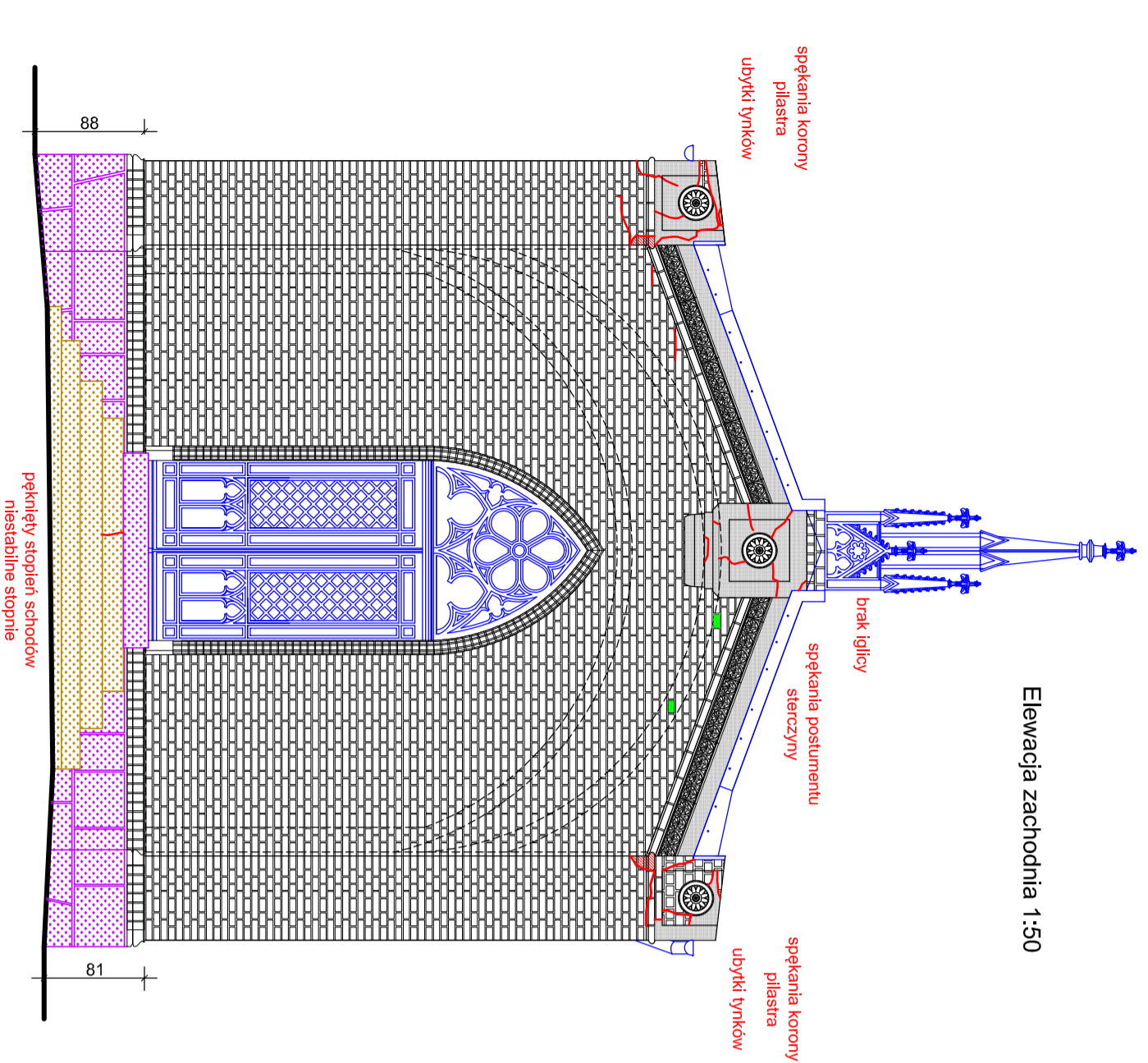

cegla 22x10,5x5 cm  
żółta

Elewacja wschodnia 1:50

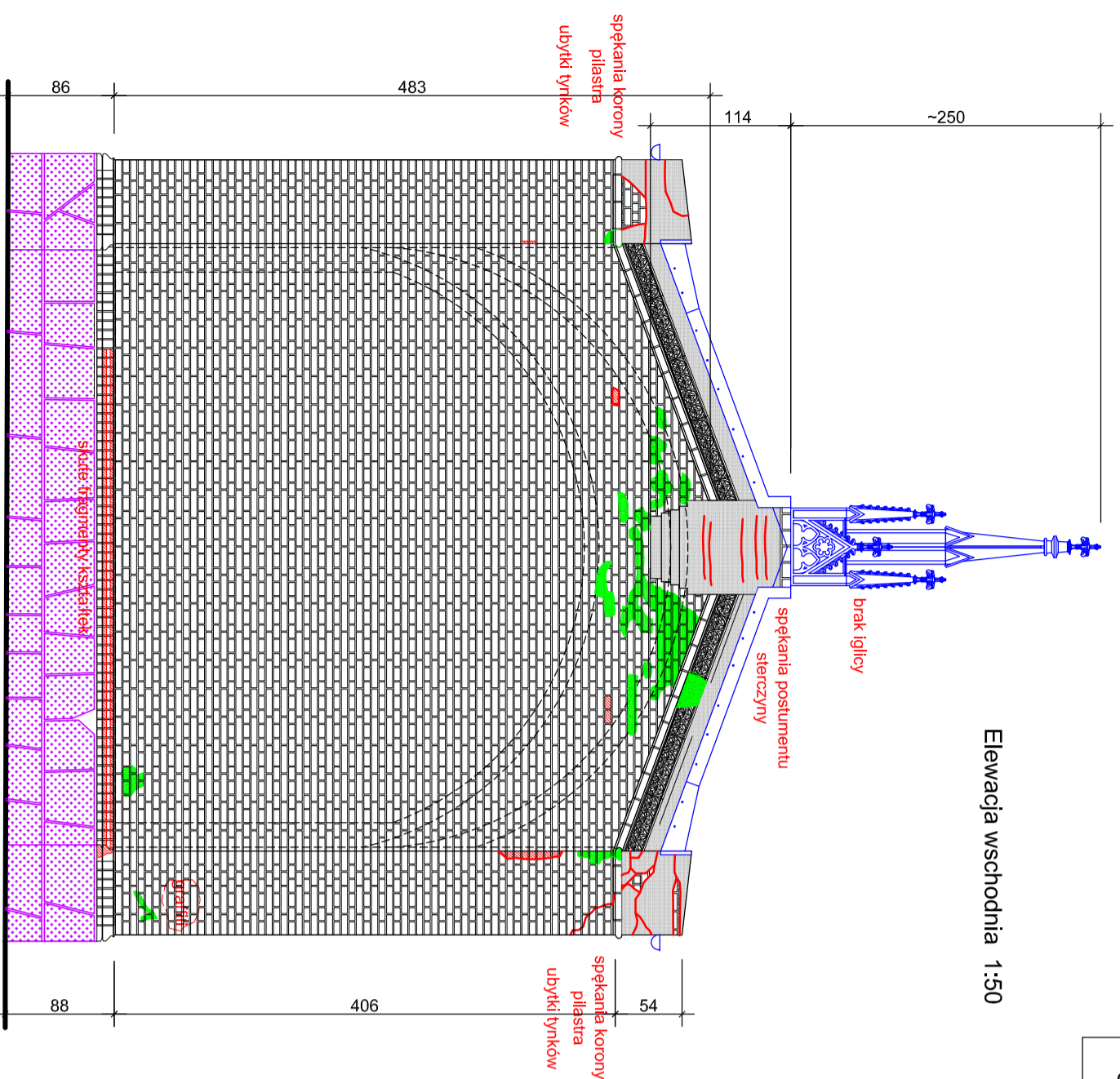

Elewacja północna 1:50

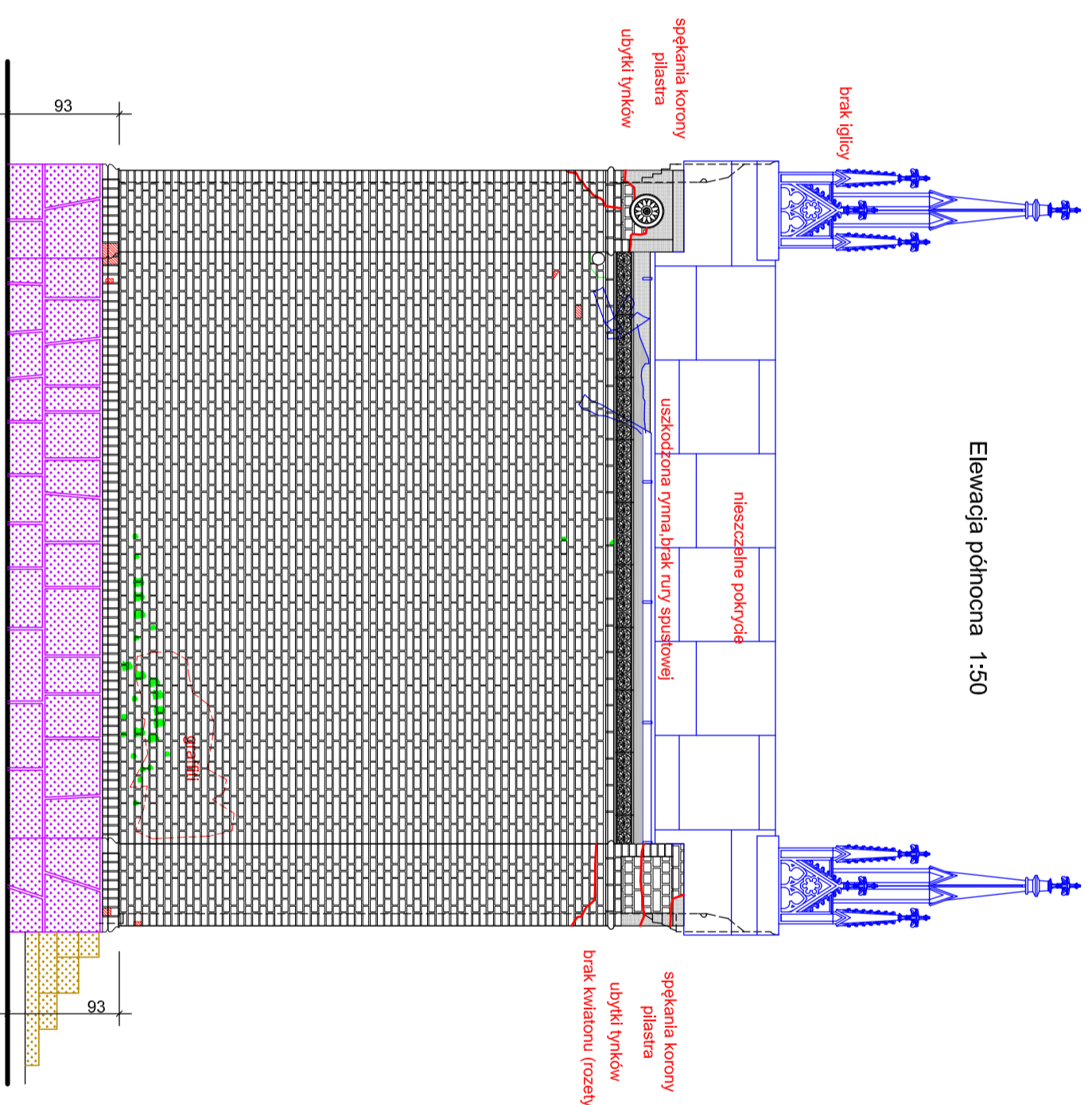

Elewacja południowa 1:50

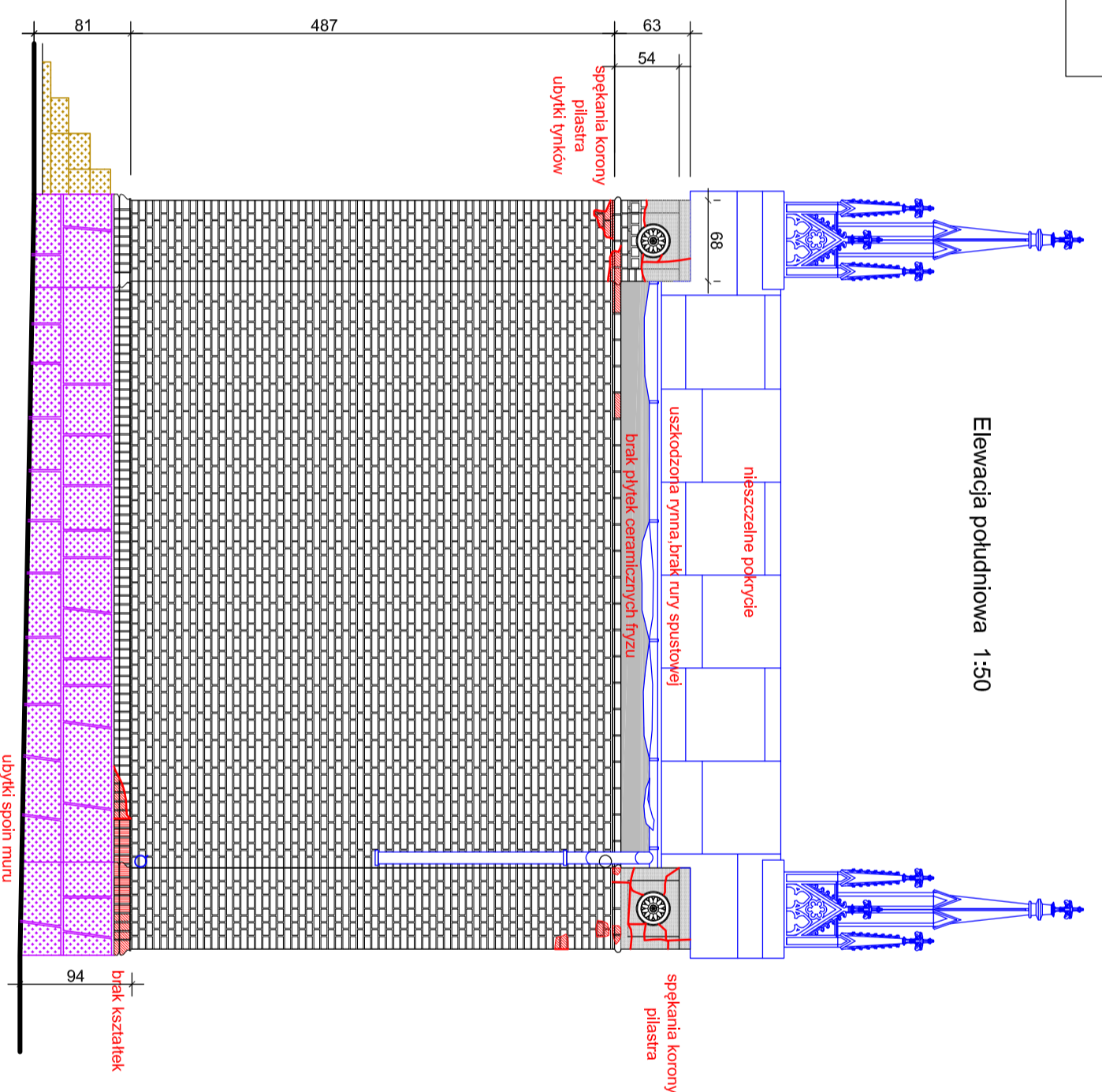

DETAL 1:25

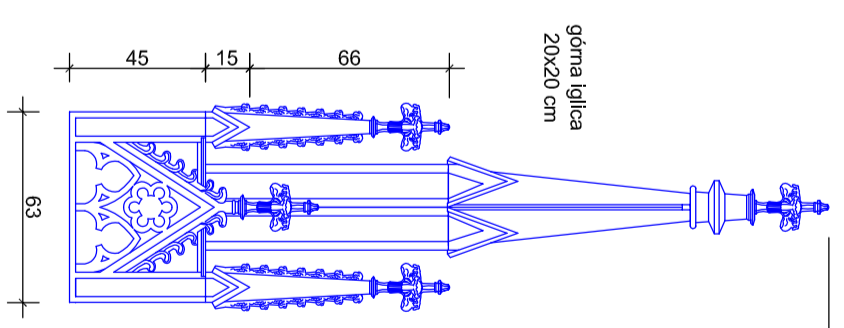

DETAL 1:10

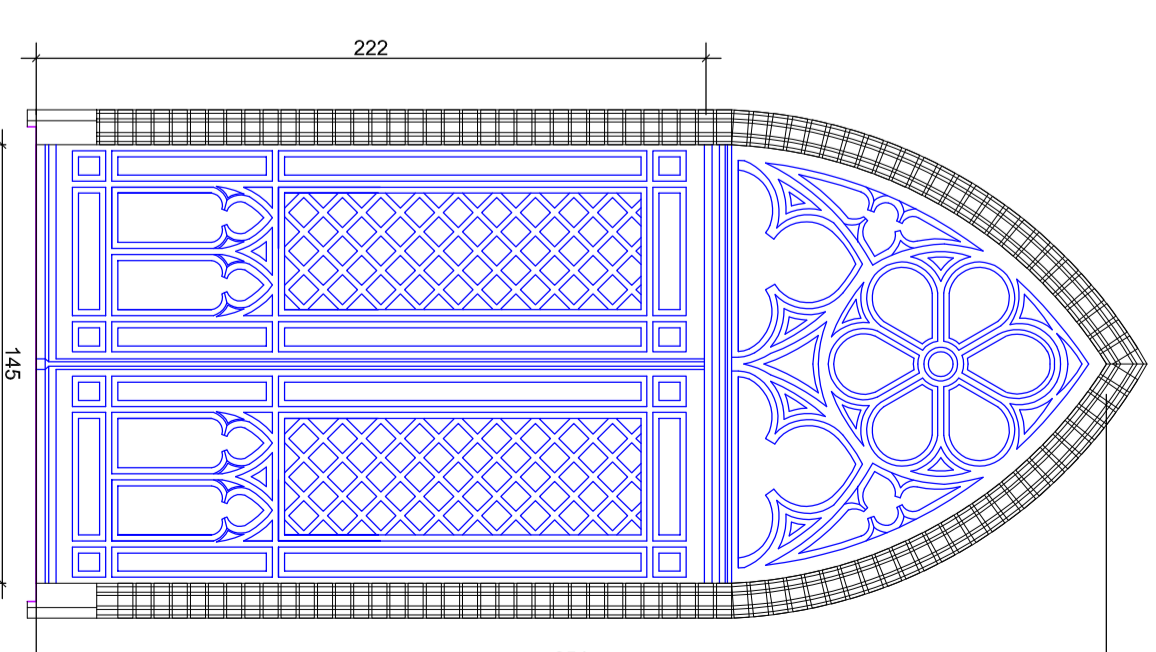
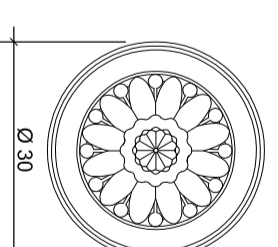

LEGENDA:

- uszkodzenia, braki
- ele. stalowe, żelwne
- cegła, ceramika
- granit
- piaskowiec
- tynk
- zaprawy cementowe

Zakład Usługowy Projektowania, Nadzoru Budowlanego, Osny Stawu TechniczneBudowlanków inż. Ryszard Kowalski	<b>Nr. rys 4</b>
<b>PROJEKT BUDOWLANY</b>	<b>1:50 IX 2018</b>
PROJEKT REMONTU KAPLICY W ŻŹŁAWKACH [działka nr 111, obręb Żóławki, 221004_2.0019.111]	
Opracował : inż. Ryszard Kowalski upr. bud. 1600/Gd/84 POM/BO/2349/01	
Opracował : techn. Michał Kowalski	
ELEWACJE - INWENTARYZACJA, USZKODZENIA	